

Mit dem BeoLink Active Kit und einem Paar Bang & Olufsen Aktiv-Lautsprecher erweitern Sie den Funktionsbereich des Bang & Olufsen Hauptsystems.

Nach der Installation dieser Einheit können Sie über das BeoLink Verteilungssystem sämtliche Audio- oder Videoquellen des Hauptsystems in dem Raum hören, in dem der BeoLink Active Kit und die zusätzlichen Lautsprecher installiert sind.

Das ist aber nicht alles. Mittels der Beo4 Fernbedienung können auch die alltäglichen Wiedergabefunktionen Ihres Hauptsystems über die BeoLink Active Einheit gesteuert werden.

Diese Anleitung erklärt wie...

4 Nützliche Hinweise zu...*..Musik in anderen Räumen***5 Bedienung direkt am Gerät***Tonregelung**Timer Play Steuerung**Lautstärkeregelung***6 Fernbedienung***Benutzung der Beo4**Fernbedienung***7 Steuerung des Hauptsystems****8 Nützliche Hinweise****9 Regelung des Tons der BeoLink***Active Einheit***10 Benutzung der Beolink 1000***Fernbedienung*

Diese Anleitung beschreibt die Bedienung Ihrer BeoLink Active Aufstellung (BeoLink Active Kit und ein Paar Bang & Olufsen Aktiv-Lautsprecher).

In der separaten, ebenfalls mit dem BeoLink Active Kit mitgelieferten *Aufstellungsanleitung* ist im einzelnen beschrieben, wie Sie den BeoLink Active Kit mit den Bang & Olufsen Lautsprechern installieren und die BeoLink Active Einheit betriebsbereit machen.

..Musik in anderen Räumen

Der BeoLink Active Kit und ihre Bang & Olufsen Aktiv-Lautsprecher erweitern den Funktionsbereich des Bang & Olufsen Hauptsystems:

- Nach der Installation der BeoLink Active Einheit können Sie alle Audio- und Videoquellen Ihres Hauptsystems in dem Raum hören, in dem die BeoLink Active Einheit installiert ist.
- Mittels der Beo4 Fernbedienung können Sie einige der Funktionen Ihres Hauptsystems von dem Raum aus steuern, in dem die BeoLink Active Einheit installiert ist.

Der BeoLink Active Kit und die zwei Lautsprecher ermöglicht Ihnen, den hervorragenden, von dem Bang & Olufsen Hauptsystem erzeugten Stereoklang auch im Nebenraum voll zu genießen.

Diese Anleitung erklärt wie...

Bei der direkten Bedienung der BeoLink Active Einheit können Sie:

- das zuletzt aktivierte Radio- (oder TV) Programm des Bang & Olufsen Hauptsystems einschalten, oder sich die Quelle (Audio oder Video) anhören, die gerade spielt;
- den Lautstärkepegel der zwei an den BeoLink Active Kit angeschlossenen Lautsprecher regeln;
- den BeoLink Active Raum in eine Timer Play Programmierung Ihres Hauptsystems einschließen.

Bei der Bedienung mit der Beo4 Fernbedienung können Sie:

- jede beliebige Quelle des Bang & Olufsen Hauptsystems (Audio/Video) über den BeoLink Active Receiver einschalten;
- die alltäglichen Wiedergabefunktionen der Quelle steuern, die gerade spielt;
- den Ton der zwei an den BeoLink Active Kit angeschlossenen Lautsprecher regeln.

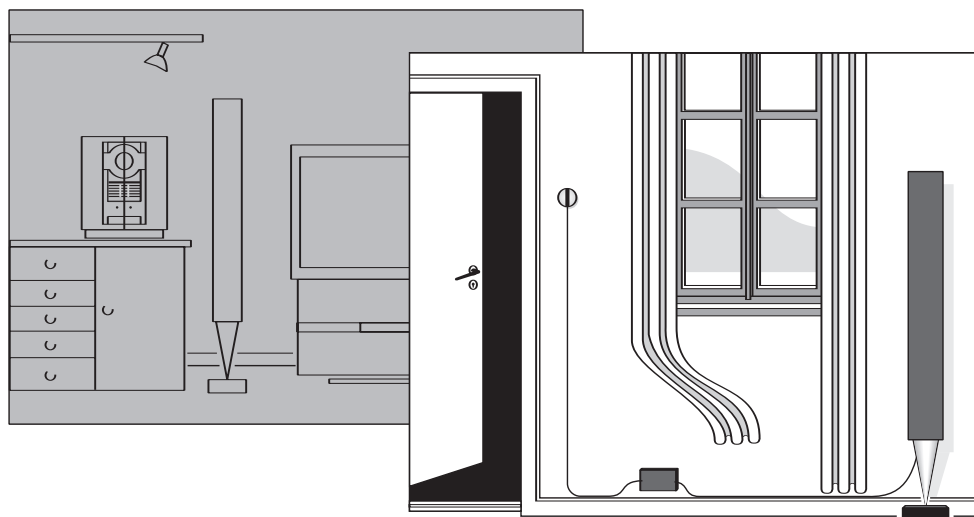

Das Bang & Olufsen Hauptsystem (Audio, Video oder AV) muß durch den Einsatz eines BeoLink Verteilungssystems mit der BeoLink Active Einheit verbunden werden.

Sie können dann jede beliebige Quelle des Hauptsystems in dem Raum hören, in dem die BeoLink Active Einheit installiert ist – und sogar von hier aus steuern.

Tonregelung

Mit der unteren Taste an dem BeoLink Active Receiver – durch PLAY • gekennzeichnet – wird die eingeschaltete Quelle des Bang & Olufsen Hauptsystems im Nebenraum aktiviert.

Spielt keine Quelle, wird das zuletzt aktivierte Radioprogramm* eingeschaltet, wenn Sie PLAY • antippen.

Auf alle Fälle hören Sie den von dem Hauptsystem kommenden Ton immer sofort in dem BeoLink Active Raum, wenn Sie PLAY • antippen.

Wenn Sie PLAY • erneut kurz antippen, schaltet die BeoLink Active Einheit aus und ein winziges rotes Licht (Standby-Anzeige) erscheint in der PLAY •-Taste.

Wenn Sie die Taste für 2 Sekunden gedrückt halten, schalten die BeoLink Active Einheit und Ihr Bang & Olufsen Hauptsystem gleichzeitig aus.

* Bitte beachten Sie: Wenn Ihr Hauptsystem nur aus einem Bang & Olufsen Videosystem besteht (d.h. keine Audioquellen), schaltet das zuletzt eingeschaltete Fernsehprogramm ein, wenn Sie PLAY • antippen.

Bitte beachten Sie: Wenn Ihr Bang & Olufsen Hauptsystem in Standby ist, wenn Sie die BeoLink Active Einheit einschalten, hören Sie den Ton nur in den Lautsprechern im BeoLink Active Raum – die Lautsprecher des Hauptsystems werden nicht aktiviert.

Der kleine, kreisrunde BeoLink Active Receiver ist mit drei Tasten für die direkte Bedienung ausgestattet...

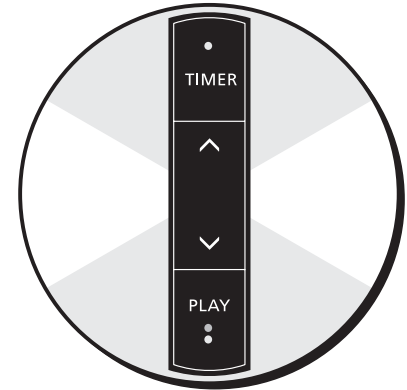

Timer Play Steuerung

Wenn Sie Ihr Bang & Olufsen Hauptsystem auf automatische Einschaltung (Timer Play) programmiert haben (z.B. fürs Wecken morgens), können auch die Lautsprecher im BeoLink Active Raum in die Programmierung eingeschlossen werden.

Hierfür einfach die TIMER-Taste am BeoLink Active Receiver drücken. Eine winzige rote Lampe in der TIMER-Taste zeigt an, daß der BeoLink Active Raum in die Programmierung eingeschlossen wird, wenn Ihr Hauptsystem eine Timer Play Programmierung einschaltet.

Zum Ausschalten der Timer-Funktion die TIMER-Taste erneut drücken (die rote Lampe erlischt).

Lautstärkeregelung

Die Lautstärkeregelung erfolgt völlig unabhängig von Ihrem Bang & Olufsen Hauptsystem.

Mit den Lautstärkereglern \wedge und \vee am BeoLink Active Receiver können Sie den Lautstärkepegel in den Lautsprechern entsprechend Ihrem Geschmack einstellen.

Bitte beachten Sie: Die Tonregelung ist im einzelnen auf Seite 9 beschrieben.

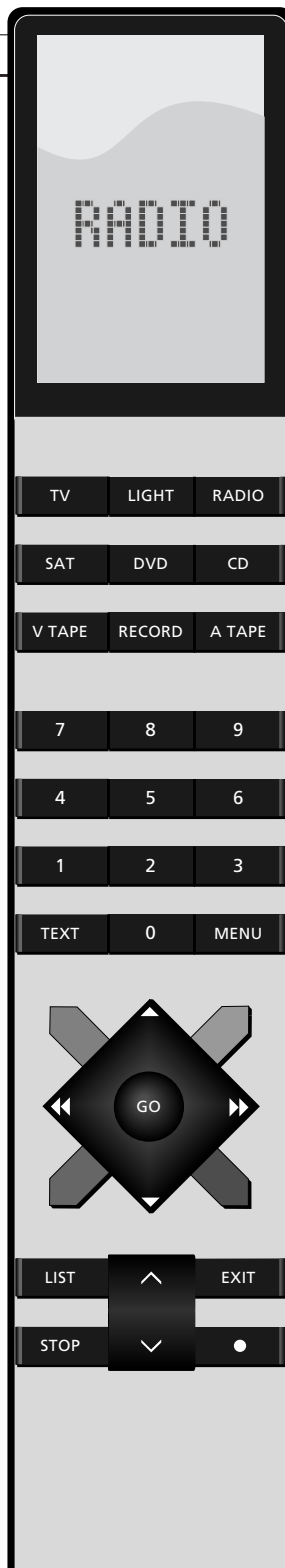

Benutzung der Beo4 Fernbedienung

Die Beo4 Fernbedienung* gibt Ihnen den vollen Nutzen von Ihrer BeoLink Active Aufstellung:

Wenn Sie die BeoLink Active Einheit direkt bedienen, wird entweder das zuletzt aktivierte Radio- (oder Fernseh-) programm des Bang & Olufsen Hauptsystems eingeschaltet, oder Sie hören die Quelle, die gerade spielt.

Mit der Beo4 Fernbedienung können Sie aber *genau* die Quelle des Bang & Olufsen Hauptsystems (Audio und Video) einschalten, die Sie hören wollen, und die alltäglichen Wiedergabfunktionen für diese Quelle steuern.

Die alltäglichen Wiedergabfunktionen werden auf genau dieselbe Weise gesteuert wie bei der normalen Bedienung Ihres Hauptsystems mittels des BeoLink 1000 Fernbedienung.

Jeder Bedienschritt, den Sie mit die Beo4 Fernbedienung ausführen, wird von dem BeoLink Active Receiver empfangen. Über das BeoLink Verteilungssystem überträgt die BeoLink Active Einheit Ihre Anweisung auf das Bang & Olufsen Hauptsystem.

Die Beo4 Fernbedienung ist der Schlüssel für die Regelung des Tons der zwei Lautsprecher.

Die Beo4 Fernbedienung und Ihre BeoLink Active Einheit sprechen beide sofort auf Ihre Anweisungen an – der Ton ist wenige Sekunden nach der Betätigung der Taste in den Lautsprechern zu hören.

Sehen Sie wie auf den nächsten Seiten...

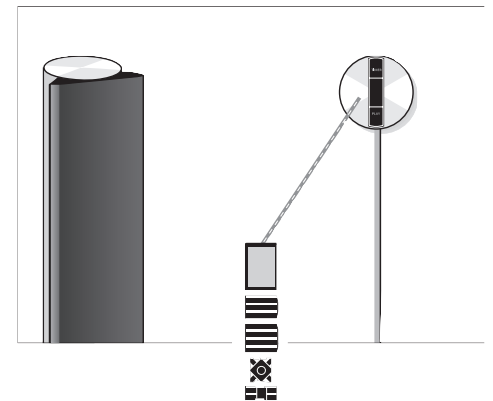

* Bitte beachten Sie: Die Beo4 Fernbedienung ist als wahlfreies Zubehör von Ihrem Bang & Olufsen Fachhändler lieferbar.

Steuerung des Hauptsystems

Über den BeoLink Active Receiver können Sie jede beliebige Quelle (Audio/Video) des Bang & Olufsen Hauptsystems einschalten und durch die an den BeoLink Active Kit angeschlossenen Lautsprecher hören.

Hierfür einfach die betreffende Quellentaste an der Beo4 Fernbedienung drücken.

Während die Quelle eingeschaltet ist, können Sie auf andere Programme umschalten, bestimmte Titel hören, die Wiedergabe ausschalten und wieder einschalten, Titel suchen, das Band umspulen usw.

Die betreffenden Tasten sind rechts auf dieser Seite gezeigt...

Bitte beachten Sie: Die auf diesen Seiten genannten Funktionen sind nur dann in Ihrem BeoLink Active Raum verfügbar, wenn die betreffende Quelle Bestandteil des Bang & Olufsen Hauptsystems ist – und vorausgesetzt, daß die Quelle die betreffende Funktion unterstützt.

Die auf dieser Seite genannten Funktionen sind in den Benutzeranleitungen Ihres Bang & Olufsen Hauptsystems im einzelnen beschrieben.

Zum Ausschalten der BeoLink Active Einheit einfach die rote Standby-Taste • an der Beo4 Fernbedienung kurz antippen.

Wenn Sie die Standby-Taste für 2 Sekunden gedrückt halten, schalten sowohl die BeoLink Active Einheit als auch das Bang & Olufsen Hauptsystem aus.

Audioquellen...

Schaltet das Radio ein



Schaltet den CD-Player ein



Schaltet den Cassettenrecorder ein



Videoquellen...

Schaltet das Fernsehen ein



Schaltet Satellitenfernsehen ein



Schaltet den Videorecorder ein



Zum Durchlaufen der Programme oder Springen von einem Titel zum anderen auf einer CD oder einer Cassette drücken



Wahlweise die gewünschte Programm- oder Titelnummer eingeben



Zum Unterbrechen des CD-Players oder des Audio- oder Videorecorders drücken



Auf einem Audio- und Videorecorder und einem einfachen CD-Player...

Spult das Band zurück; sucht rückwärts durch eine CD auf einem einfachen CD-Player



Spult das Band vor; sucht vorwärts durch eine CD auf einem einfachen CD-Player



Zum Wiedereinschalten der Wiedergabe drücken



Der Suchlauf ist auf der nächsten Seite im Einzelnen beschrieben...

Auf einem Mehrfach-CD-Player...



Zum Umschalten auf die Nächste oder vorige CD drücken



Eine Disc-Nummer direkt eingeben, um eine bestimmte CD zu hören



Zum Suchen vorwärts durch eine CD drücken



Zum Suchen rückwärts durch eine CD drücken

Anwahl eines bestimmten Titels einer CD...



Drücken, bis TRACK* angezeigt wird



Eine Titelnummer eingeben, z.B. 11

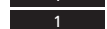

Zum Umschalten auf die BeoLink Active Einheit antippen

*Bitte beachten Sie: Damit TRACK auf dem Beo4-Display angezeigt wird, müssen Sie die Funktion zu den Beo4 List-Funktionen hinzufügen. Sehen Sie hierfür die Beo4 Benutzeranleitung und das Kapitel *Anpassung der Beo4 an Ihr System*.

Nützliche Hinweise zu der Beo4 und der BeoLink Active...

- Drücken des Mittelteils des Lautstärkereglers auf der Beo4 Fernbedienung, während die BeoLink Active in Standby ist, entspricht Drücken der PLAY •-Taste direkt am BeoLink Active Receiver (sehen Sie Seite 5).
- Zum Einschalten der Wiedergabe eines Bang & Olufsen Plattenspielers in dem Hauptsystem einfach LIST drücken, bis PHONO* angezeigt wird und dann GO drücken. Wenn Sie ▲ oder ▼ drücken, während Sie sich eine Platte anhören, springt der Plattenspieler durch die Musik in Stufen von 8 mm.
- Zum Einschalten der Wiedergabe eines zweiten Cassettenrecorders (Audiorecorders) oder Videorecorders in dem Bang & Olufsen Hauptsystem LIST drücken, bis A.TAPE2* bzw. U.TAPE2* angezeigt wird und dann GO drücken.
- Zum Schalten zwischen dem Mono-/Stereo- oder der Sprache eines Radio-, Fernseh- oder Satellitenprogramms oder zum Schalten zwischen den Tonspuren eines Videobands LIST drücken, bis SOUND* angezeigt wird und dann GO wiederholt drücken.
- Wenn die BeoLink Active Einheit im selben Raum wie Ihr Bang & Olufsen Hauptsystem benutzt wird, muß sie entsprechend programmiert werden (sehen Sie hierfür die *Aufstellungsanleitung*). Wenn Sie ggf. eine Quelle des Bang & Olufsen Hauptsystems über die BeoLink Active Lautsprecher einschalten wollen, müssen die folgenden Tasten gedrückt werden:
LIST, bis LINK* angezeigt wird und dann RADIO, CD oder A TAPE
oder
LIST, bis LINK* angezeigt wird und dann TV, SAT oder V TAPE

*Bitte beachten Sie: Damit PHONO, A.TAPE2, U.TAPE2, SOUND und LINK auf dem Beo4-Display angezeigt wird, müssen Sie die Funktion zu den Beo4 LIST-Funktionen hinzufügen. Sehen Sie hierfür die Beo4 Benutzeranleitung und das Kapitel *Anpassung der Beo4 an Ihr System*.

Regelung des Tons der BeoLink Active Aufstellung

Der Ton Ihrer BeoLink Active Aufstellung wird völlig unabhängig von Ihrem Bang & Olufsen Hauptsystem geregelt:

Die Lautstärke kann jederzeit mit **▲** bzw. **▼** an der Beo4 Fernbedienung geregelt werden. Mit einem Druck mitten auf dem Lautstärkeregler können die Lautsprecher sofort stummgeschaltet werden.

Jedesmal, wenn die LIST-Taste an der Beo4 Fernbedienung gedrückt wird, erscheint eine neue Anzeige im Display.

Wenn Sie die Anzeige für die gewünschte Funktion gefunden haben, wird diese Funktion durch Drücken der GO-Taste eingeschaltet (aktiviert).

Durch Drücken von LIST bekommen Sie Zugriff auf die Anzeigen **A.SETUP***. Wenn Sie dann GO und LIST erneut drücken, können Sie mit den Anzeigen **BASS**, **TREBLE** und **LOUDNESS** den von den Lautsprechern Ihrer BeoLink Active kommenden Ton *regeln*.

Mit den Steptasten **▲** und **▼** und den Tasten **◀◀** und **▶▶** die entsprechenden Einstellungen vornehmen. Sehen Sie wie rechts auf dieser Seite...

Alle Tonpegel werden auf die ursprünglichen Werte zurückgestellt, wenn Sie die BeoLink Active Einheit ausschalten.

Ihre Einstellung kann aber ganz leicht zu der permanenten Einstellung der BeoLink Active gemacht werden – hierfür einfach durch Drücken von **LIST** **A.SETUP*** sichtbar machen und anschließend **GO** drücken. **LIST** erneut drücken, um **S.STORE** sichtbar zu machen und anschließend **GO** drücken.

Bitte beachten Sie...

- Alle aktuellen Tonpegel (Lautstärke, Balance, Tiefen, Höhen und Loudness) werden gleichzeitig abgespeichert.
- Für die Einstellung der Tonpegel der Videoquellen müssen Sie anstatt **A.SETUP*** **V.SETUP*** auf der Beo4 sichtbar machen.
- Wenn Sie **LIST** drücken, bis **RESET*** angezeigt wird und dann **GO** drücken, wird die Toneinstellung zurückgestellt – wenn sie nicht bereits abgespeichert ist.

*Bitte beachten Sie: Damit **A.SETUP**, **V.SETUP**, **SPEAKER**, und **RESET** auf dem Beo4-Display angezeigt wird, müssen Sie die Funktion zu den Beo4 LIST-Funktionen hinzufügen. Sehen Sie hierfür die Beo4 Benutzeranleitung und das Kapitel *Anpassung der Beo4 an Ihr System*.

Erhöht die Lautstärke 

Senkt die Lautstärke 

Zum Stummschalten der Lautsprecher mitten auf der Taste drücken
Erneut drücken um den Ton wieder hörbar zu machen

Drücken, um **SPEAKER*** sichtbar zu machen 

Verschiebt die Balance nach links 
oder

Verschiebt die Balance nach rechts 

Drücken, um **A.SETUP*** sichtbar zu machen 
dann



Drücken, um **BASS** sichtbar zu machen 

Erhöht die Tiefen 
oder

Senkt die Tiefen 

Drücken, um **TREBLE** sichtbar zu machen 

Erhöht die Höhen 
oder

Senkt die Höhen 

Drücken, um **LOUDNESS** sichtbar zu machen 

Sets loudness *on/off* 

Die verschiedenen Tonpegel entsprechend Ihrem Geschmack einstellen, dann...

Drücken, um **A.SETUP*** sichtbar zu machen 
dann



Drücken, um **S.STORE** sichtbar zu machen 

Zum Abspeichern Ihrer neuen Tonpegel als die permanente Einstellung Ihrer BeoLink Active Lautsprecher drücken 

Benutzung der Beolink 1000 Fernbedienung

Audioquellen...

RADIO

Schaltet das Radio ein

CD

Schaltet den CD-Player ein

A. TAPE

Schaltet den Cassettenrecorder ein
Zum "Umdrehen" des Bandes
(Spielen der anderen Seite) SHIFT
und dann SOUND drücken

Videoquellen...

TV

Schaltet das Fernsehen ein

SAT

Schaltet Satellitenfernsehen ein

V. TAPE

Schaltet den Videorecorder ein

▲
oder

Zum Durchlaufen der Programme
oder Springen von einem Titel zum
anderen auf einer CD oder einer
Cassette drücken

▼

0
bis
9

Wahlweise die gewünschte
Programm- oder Titelnnummer
eingeben

STOP

Zum Unterbrechen des CD-Players
oder des Audio- oder Videorecorders
drücken

(Zum Ausschalten des
Videorecorders vor dem Umspulen
STOP zweimal drücken)

◀
oder

Zum Rückspulen eines Bandes;
Suchlauf rückwärts auf einer CD

▶

Zum Vorspulen eines Bandes;
Suchlauf vorwärts auf einer CD

PLAY

Zum Wiedereinschalten der
Wiedergabe drücken

●

Zum Ausschalten der BeoLink Active
Einheit kurz drücken

Die Bang & Olufsen Beolink 1000 Fernbedienung kann ebenfalls für die Bedienung der BeoLink Active Einheit verwendet werden.

Die Funktionen dieser Fernbedienung sind im einzelnen in der Beolink 1000 Benutzeranleitung beschrieben.

Mit der SOUND-Taste auf der BeoLink 1000 Fernbedienung können Sie die Toneinstellungen Ihrer BeoLink Active-Konfiguration einspeichern:

- Zum Einstellen der Balance SOUND einmal drücken
- Zum Einstellen der Tiefen SOUND zweimal drücken
- Zum Einstellen der Höhen SOUND dreimal drücken
- Zum Einstellen der Loudness SOUND viermal drücken

Bitte beachten Sie: Die aktuelle Regelung des Tons wird mit den Tasten ◀◀ und ▶▶ (Balance) und den Tasten ▲ und ▼ (Tiefen, Höhen und Loudness) vorgenommen.



Nützliche Hinweise...

- Das Drücken der MUTE-Taste am Beolink Fernbedienung, während die BeoLink Active Einheit in Standby ist, entspricht dem Drücken der PLAY -Taste direkt am BeoLink Active Receiver (sehen Sie Seite 5).
- Wenn Sie versuchen, eine Quelle Ihres Bang & Olufsen Hauptsystems einzuschalten, kann es vorkommen, daß Sie den Ton einer anderen Quelle in den BeoLink Active Lautsprechern hören. Dies kann daran liegen, daß eine Aufnahme (Audio oder Video) im Hauptsystem in Gang ist, und Sie hören dann den Ton, der gerade aufgezeichnet wird. Diese "Verriegelungs"-Funktion sichert, daß die Aufnahme nicht zerstört werden kann.
- Zum Einschalten der Wiedergabe eines Bang & Olufsen Plattenspielers des Hauptsystems einfach die PHONO-Taste drücken. Wenn Sie ▲ oder ▼ drücken, während Sie sich die Platte anhören, springt der Plattenspieler durch die Musik in Stufen von 8 mm.
- Die Wiedergabe eines zweiten Cassettenrecorders (Audiorecorders) oder Videorecorders des Bang & Olufsen Hauptsystems wird durch Drücken von SHIFT und dann A.TAPE bzw. V.TAPE eingeschaltet.
- Ein an Ihr Haupt-Videosystem angeschlossener DVD/CDV-Player wird durch Drücken von SHIFT und dann SAT eingeschaltet.
- Zum Schalten zwischen Mono, Stereo und Sprache eines Radio-, Fernseh- oder Satellitenprogramms und zum Schalten zwischen den Tonspuren eines Videobands wird SHIFT und anschließend SOUND wiederholt gedrückt.
- Wenn die BeoLink Active Aufstellung im selben Raum wie Ihr Bang & Olufsen Hauptsystem benutzt wird, muß die BeoLink Active Einheit entsprechend programmiert werden (sehen Sie die *Aufstellungsanleitung*). Wenn Sie eine Quelle des Bang & Olufsen Hauptsystems über die BeoLink Active Lautsprecher einschalten wollen, müssen Sie gegebenenfalls die folgenden Tasten drücken: LINK, dann RADIO, CD oder A.TAPE oder LINK, AV dann TV, SAT oder V.TAPE.

Kaufdatum

Verkäufer

Händler

Telefon

Anschrift

Ihre Seriennummern hier eintragen:

BeoLink Active Kit

Beolab Lautsprecher

Beo4

Dear Customer,

Your needs as the user of our products are always given careful consideration during the design and development process, and we strive to make our products easy and comfortable to operate.

We therefore hope that you will take time to drop us a line, telling us about your experiences with your Bang & Olufsen system. Anything which you consider important – positive or negative – may help us in our constant efforts to refine our products.

Thank you!

Please write to:

Customer information dept. 7240

Bang & Olufsen a/s

DK-7600 Struer

Denmark